



LE MONTE-ESCALIER DROIT HORIZON

P A R P L A T I N U M

HORIZON PAR PLATINUM



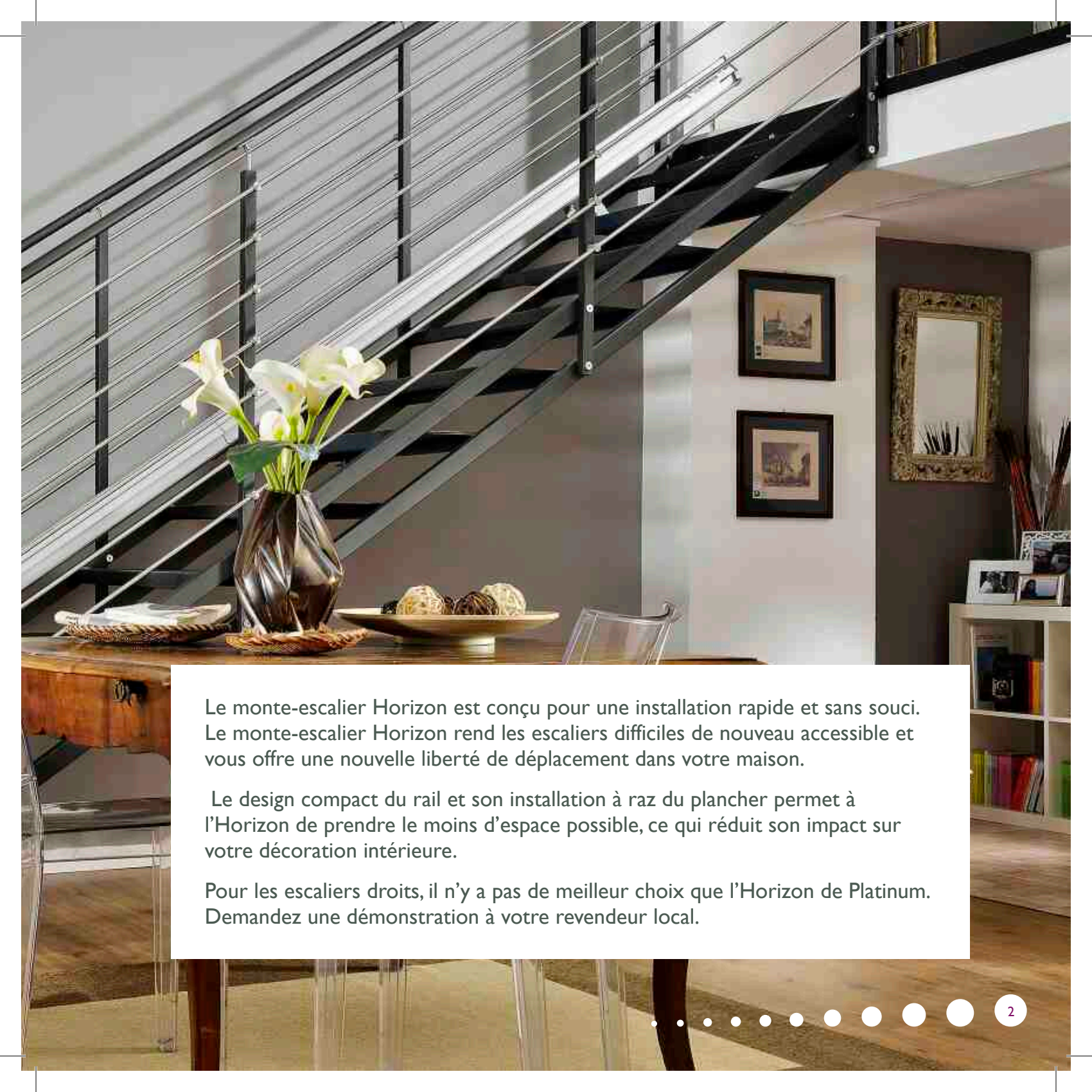

Le monte-escalier Horizon est conçu pour une installation rapide et sans souci. Le monte-escalier Horizon rend les escaliers difficiles de nouveau accessible et vous offre une nouvelle liberté de déplacement dans votre maison.

Le design compact du rail et son installation à raz du plancher permet à l'Horizon de prendre le moins d'espace possible, ce qui réduit son impact sur votre décoration intérieure.

Pour les escaliers droits, il n'y a pas de meilleur choix que l'Horizon de Platinum. Demandez une démonstration à votre revendeur local.

L'HORIZON : ÉTAPE PAR ÉTAPE

ÉTAPE 1

Abaissez les accoudoirs, l'assise de votre siège puis le repose-pied. Votre monte-escalier Horizon est prêt à l'emploi. L'écran numérique affiche « Platinum » signifiant que vous êtes prêt à vous déplacer.

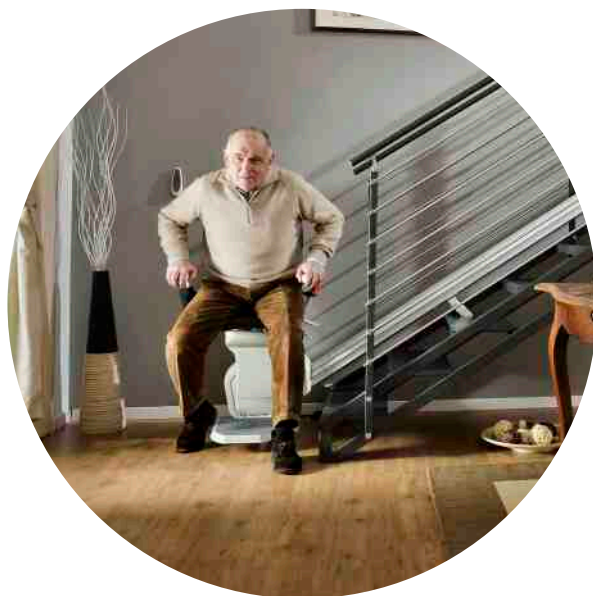

ÉTAPE 2

Le siège aura déjà été entièrement ajusté à la taille et à la forme de votre corps lors de l'installation. Vous n'avez donc plus qu'à vous asseoir, vous attacher et vous détendre pour profiter du trajet.

ÉTAPE 3

Pour profiter de votre monte-escalier Platinum Horizon, il vous suffit simplement d'utiliser le joystick ergonomique situé au bout de l'accoudeoir et de le pousser légèrement dans la direction souhaitée.



ÉTAPE 4

Une fois en haut des escaliers, utilisez le levier de pivotement situé sous l'accoudeoir (le pivotement motorisé existe en option), pour faire tourner la chaise et descendre en toute sécurité sur le palier.



ÉTAPE 5

Lorsqu'il n'est pas utilisé, votre Horizon peut être replié et stationné dans les escaliers, laissant un accès libre aux autres membres de la famille.

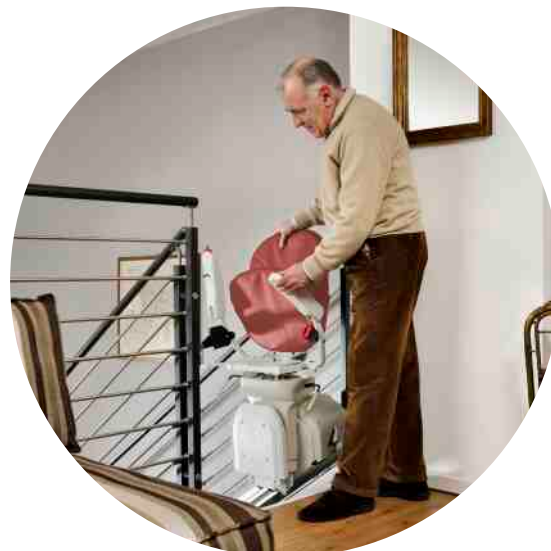

DROIT ET SIMPLE

Le rail de l'Horizon

Le monte-escalier droit Horizon de Platinum vous permet d'avoir un déplacement doux dans les escaliers droits. Le rail est durable et convient aux escaliers aussi raides que 62°.

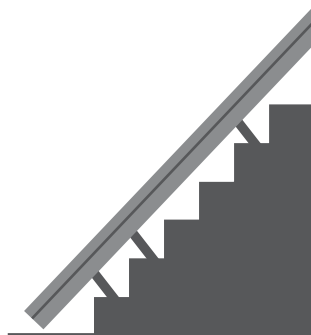

Spécification Standard

Angle du rail Maximum
62°

Angle du rail Minimum
25°

Poids Maximum
140Kg

Rail relevable en option

L'option rail relevable continue sur le thème de la simplicité : contrôle facile et composants positionnés en toute sécurité dans le rail. Aucune télécommande ou étapes supplémentaires sont nécessaires pour utiliser le rail relevable, une seule commande contrôle tout.

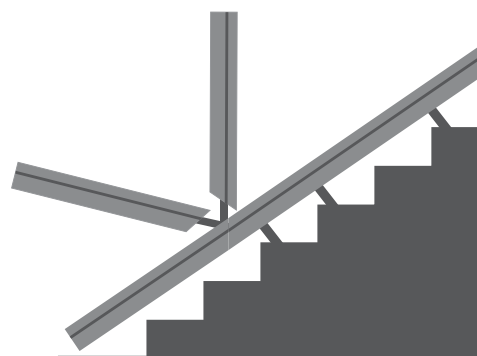

Spécification du rail relevable

Position verticale de la charnière à
52°

Longueur du rail minimum
2250mm

DIMENSIONS DE L'HORIZON

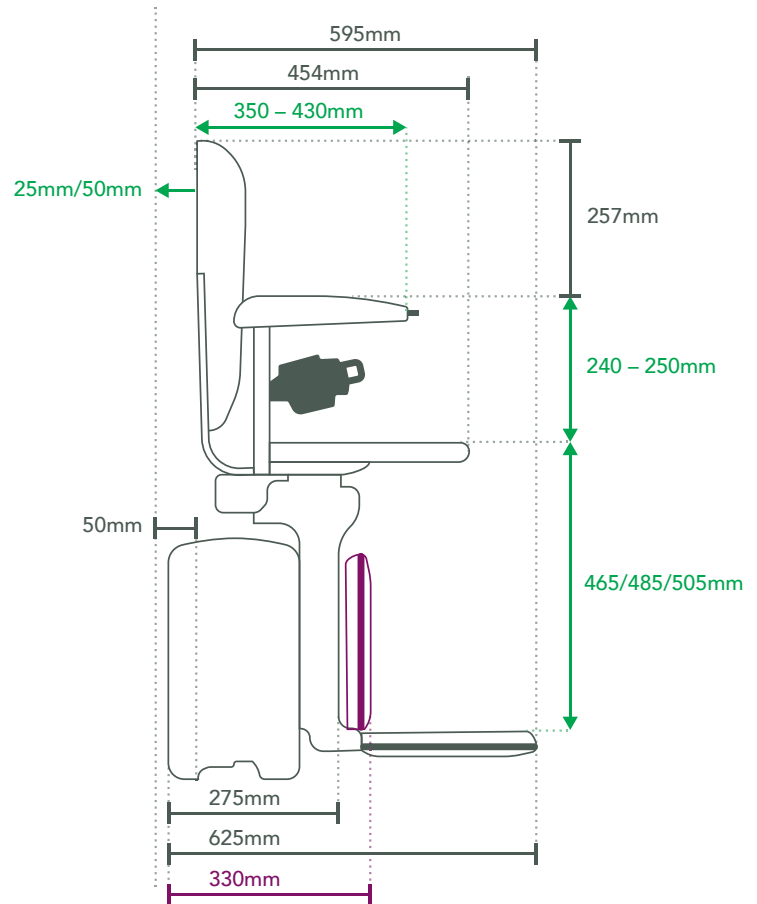
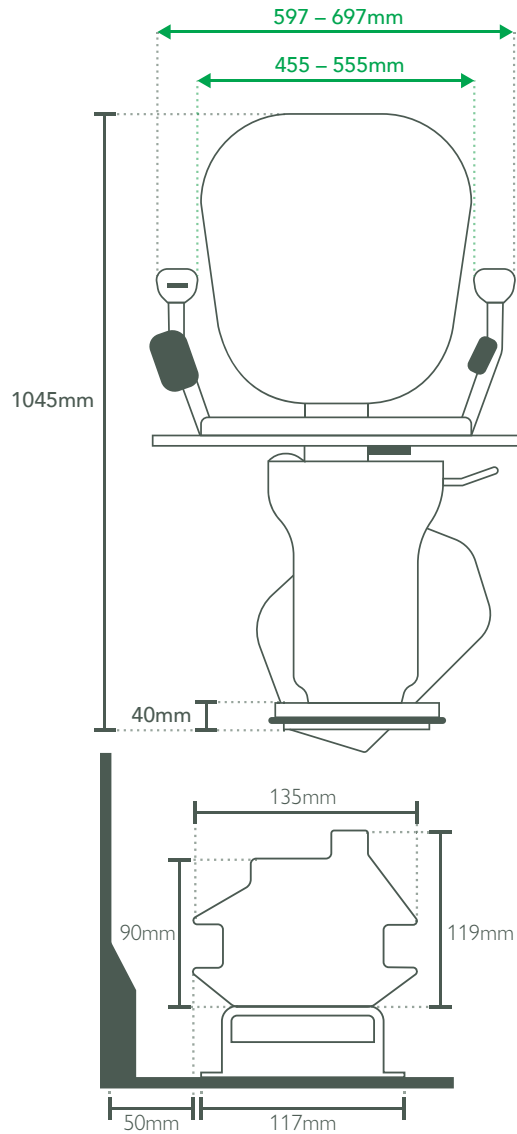

CARACTÉRISTIQUES DE L'HORIZON

Le siège Ergo de Platinum est l'un des plus avancés de l'industrie. Conçu avec l'utilisateur à l'esprit, ce siège dispose d'une multitude de fonctionnalités intégrées.



La capacité de poids standard est de 120Kg



Assise Ergo Plus en Option

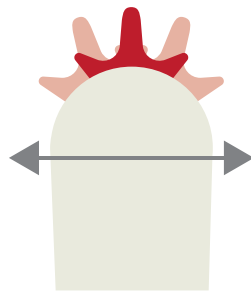

Joystick Ergonomique

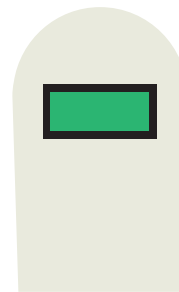

Écran Digital dans l'accoudoir

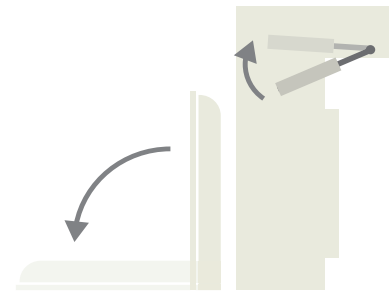

Levier actionnant le repose-pied

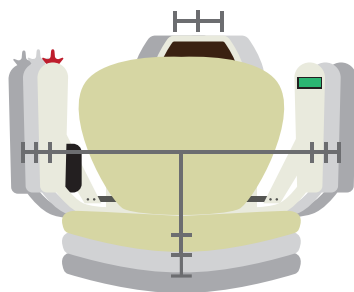

Accoudoirs, dossier et repose-pied ajustables

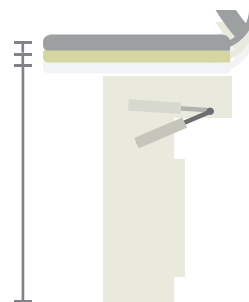

Hauteur d'assise ajustable

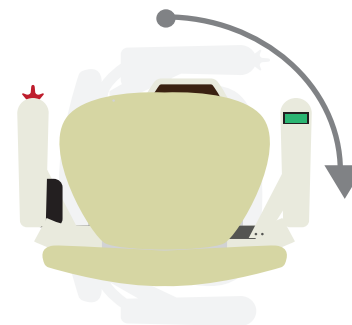

Pivotement manuel en standard, Pivotement motorisé disponible en option

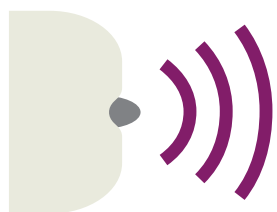

Télécommande infrarouge
(télécommande
Radiofréquence en option)

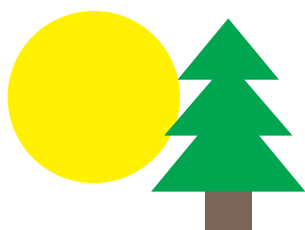

Option Extérieur
disponible



Ceinture de sécurité
rétractable

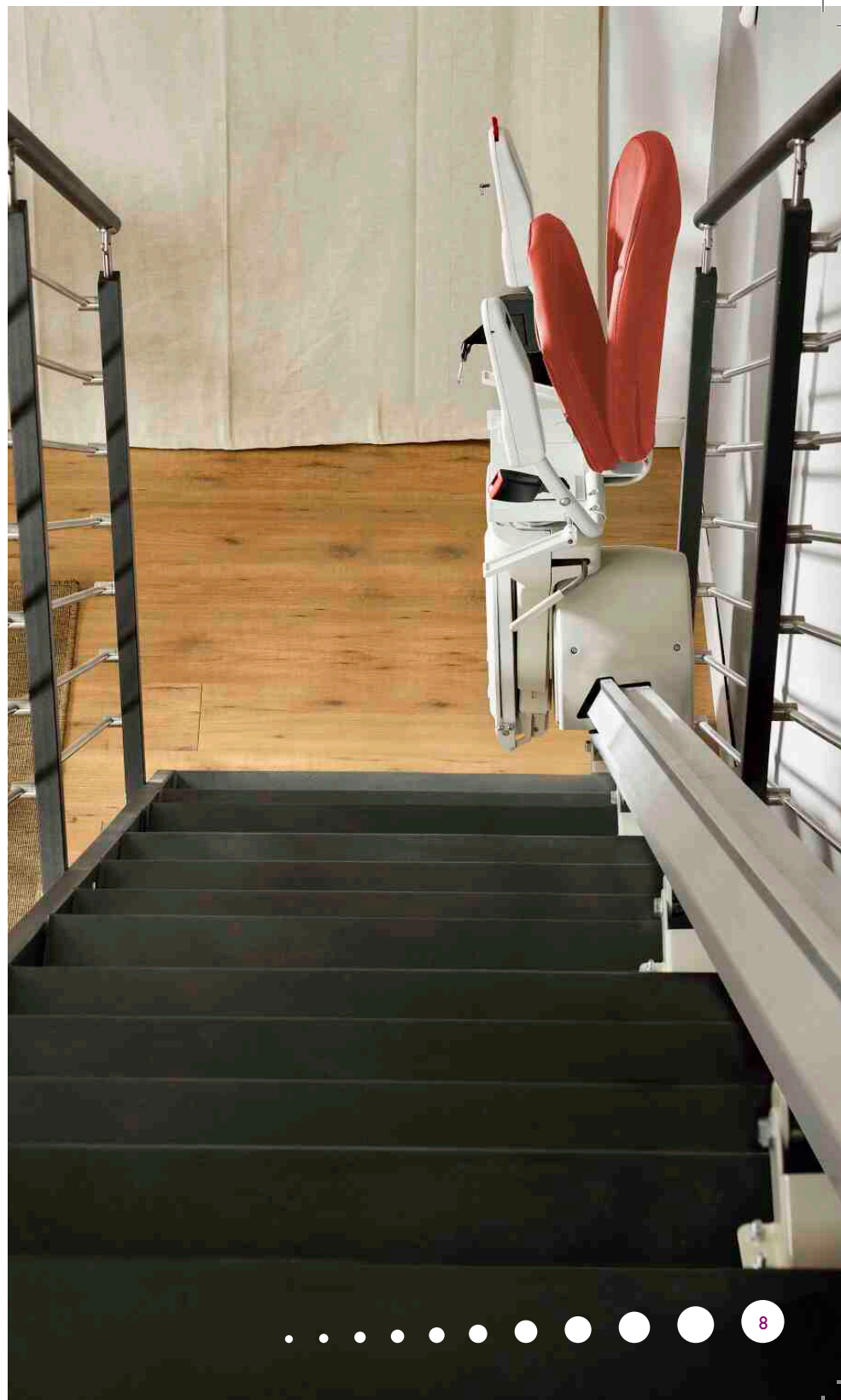

ASSISE ERGO PLUS

L'assise Ergo Plus de Platinum est une solution simple donnant du confort à tous les utilisateurs. Que vous ayez des difficultés à plier les genoux sur les bords de l'assise ou que vous ne puissiez pas toucher le repose-pied. Ce ne sont là que quelques exemples des nombreuses situations où l'assise Ergo Plus offre un confort optimal.

L'assise ERGO Plus a été spécialement conçue et a la particularité d'avoir des bords incurvés ; ce qui permet aux cuisses de l'utilisateur d'être plus basses pour que les pieds puissent toucher le repose-pied. Adopter cette position assise plus naturelle et sûre peut faire gagner jusqu'à 25mm, soulageant ainsi la pression sur les genoux réduisant la distance au repose-pied.

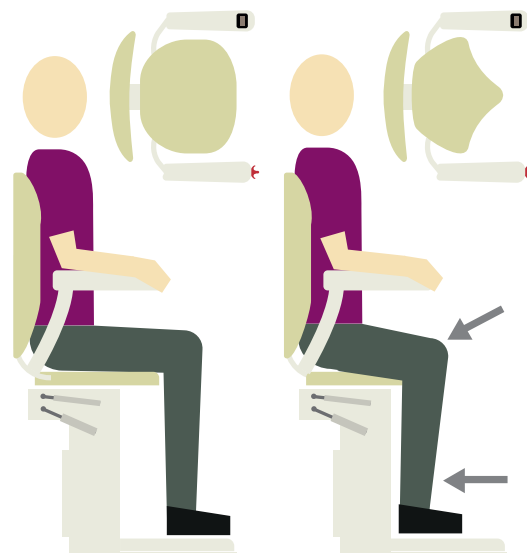
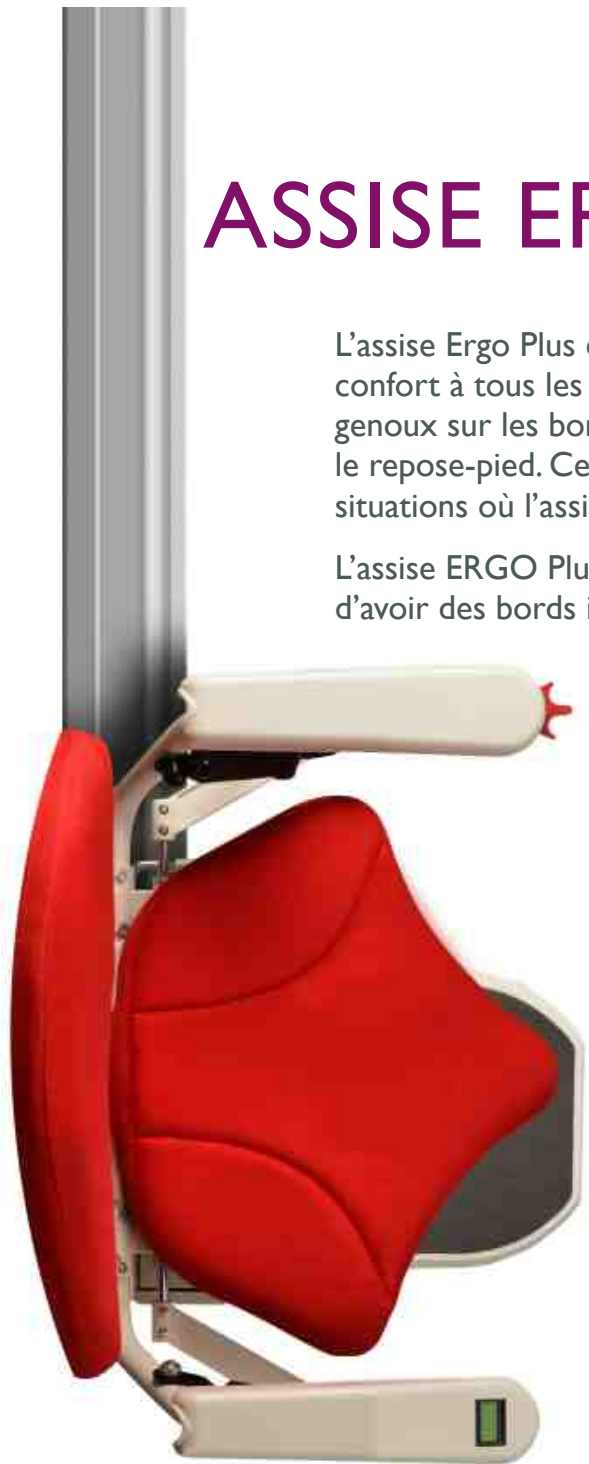

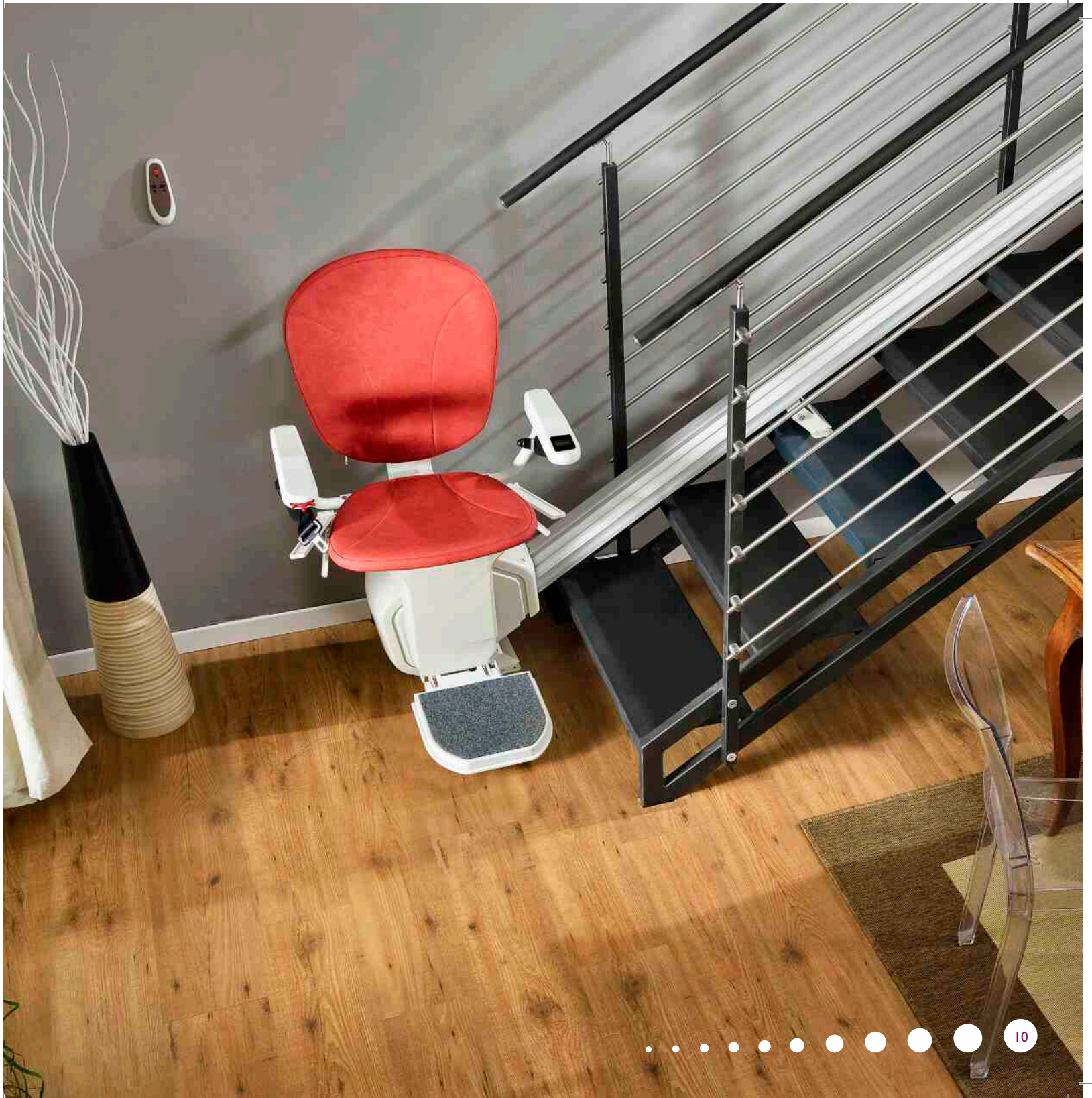

COULEURS DISPONIBLES POUR LE SIÈGE ERGO



Coordonnées du revendeur agréé par Platinum

Platinum Stairlifts
Crosshills, Keighley West Yorkshire, BD20 7BW